

# EcoFlow RIVER 2 Pro

## Tragbares Kraftwerk Kurzanleitung



ECOFLOW

## HAFTUNGSAUSSCHLUSS

Lesen Sie alle Sicherheitstipps, Warnmeldungen, Nutzungsbedingungen und Hinweise sorgfältig durch. Lesen Sie vor der Verwendung die Nutzungsbedingungen und den Haftungsausschluss unter <https://ecoflow.com/pages/terms-of-use> sowie die Aufkleber auf dem Produkt. Die Verwender übernehmen die volle Verantwortung für alle Nutzungen und Vorgänge. Machen Sie sich mit den einschlägigen Vorschriften in Ihrer Region vertraut. Sie sind allein dafür verantwortlich, alle relevanten Vorschriften zu kennen und EcoFlow-Produkte in einer Weise zu verwenden, die den Anforderungen entspricht.

## ECOFLOW-APP

Mit der EcoFlow-App können Sie Ihre tragbare Stromversorgung aus der Ferne steuern, überwachen und individuell anpassen.  
Download unter: <https://download.ecoflow.com/app>.

1

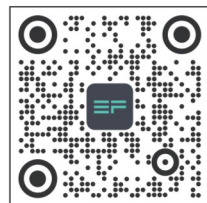

EcoFlow App

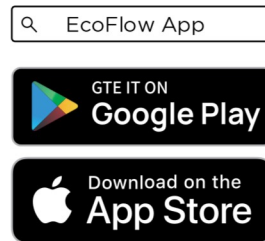

2



1.Gerät hinzufügen

3



2.Suche mit Bluetooth

4



3.Mit dem Internet verbinden

## Datenschutzrichtlinie

Durch die Nutzung der EcoFlow-Produkte, -Anwendungen und -Dienste stimmen Sie den Nutzungsbedingungen und Datenschutzbestimmungen von EcoFlow zu, auf die Sie über den Abschnitt „Info“ auf der Seite „Benutzer“ in der EcoFlow-App oder auf der offiziellen EcoFlow-Website unter <https://www.ecoflow.com/policy/terms-of-use> und <https://www.ecoflow.com/policy/privacy-policy> zugreifen können.

Für weitere Informationen und die vollständige Version des Benutzerhandbuchs besuchen Sie bitte die offizielle Website von EcoFlow.

**[www.ecoflow.com/pages/download](https://www.ecoflow.com/pages/download)**

In Übereinstimmung mit den Gesetzen und Vorschriften hat das Unternehmen das alleinige Recht, dieses Dokument und alle zugehörigen Dokumente zu diesem Produkt auszulegen. Sollte es eine Aktualisierung, Überarbeitung oder Beendigung ohne vorherige Ankündigung geben, besuchen Sie bitte die offizielle Website von EcoFlow, um die neuesten Produktinformationen zu erhalten.

## ERSTE SCHRITTE

### 1. Produkt einschalten

Drücken Sie im ausgeschalteten Zustand kurz den Netzschalter, um das Gerät einzuschalten.

### 2. Produkt ausschalten

Halten Sie den Netzschalter gedrückt, um das Gerät auszuschalten. Wenn eine Ladeeingangsquelle angeschlossen ist, wird das Gerät nicht ausgeschaltet.

### 3. USB-Ausgang

Der USB-Anschluss (USB-A-Anschluss/USB-C-Anschluss) kann verwendet werden, wenn sichergestellt ist, dass das Gerät eingeschaltet ist.

### 4. 12 V Fahrzeugausgang

Drücken Sie, nachdem Sie sich vergewissert haben, dass das Gerät eingeschaltet ist, kurz den Gleichspannungsausgangsschalter, um den 12 V Gleichspannungsausgang zu verwenden. Drücken Sie den Gleichspannungsausgangsschalter erneut kurz, um diesen auszuschalten.

### 5. AC-Ausgang

Drücken Sie, nachdem Sie sich vergewissert haben, dass das Gerät eingeschaltet ist, kurz den Wechselspannungsausgangsschalter, um den AC-Ausgang zu verwenden. Drücken Sie den Wechselspannungsausgangsschalter erneut kurz, um diesen auszuschalten. (Umschalten der Frequenz: Halten Sie bei eingeschaltetem Gerät die Netztaste 10 Sekunden lang gedrückt, um die Frequenz zu wechseln, oder verwenden Sie die entsprechende App, um die Frequenz zu wechseln.)

### 6. APP-Steuerung

Nach dem Einschalten der Netzspannung sind das WLAN- und das Bluetooth-Modul standardmäßig eingeschaltet. Das Gerät kann über Bluetooth mit der App verbunden werden. Wenn Sie die App aus größerer Entfernung nutzen möchten und einen Router haben, können Sie „WLAN“ für die Netzwerkverteilung wählen.

## PRODUKTVORSTELLUNG

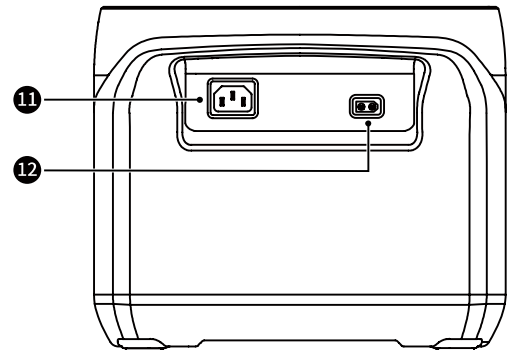
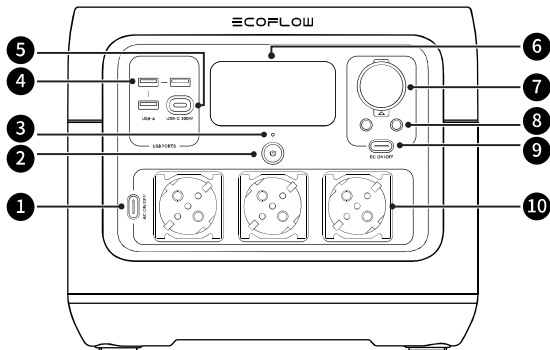

1. Wechselspannungs-Ausgangsschalter
2. Netzschalter
3. Netzanzeige
4. USB-A-Anschluss
5. USB-C-Anschluss
6. LC-Display

7. Autoladegerät-Anschluss(10A)
8. DC5521-Ausgang(3Ax2)
9. Gleichspannungs-Ausgangsschalter
- 10\*. Wechselspannungs-Ausgangsbuchse
11. X-Stream AC-Ladeeingangsanschluss
12. Ladeeingangsanschluss für Solar/Fahrzeug

\***Hinweis:**Die Arten von Steckdosen variieren sich in verschiedenen Ländern und Regionen. Die obige Abbildung dient nur als Referenz. Bitte beziehen Sie sich auf das tatsächliche Produkt.

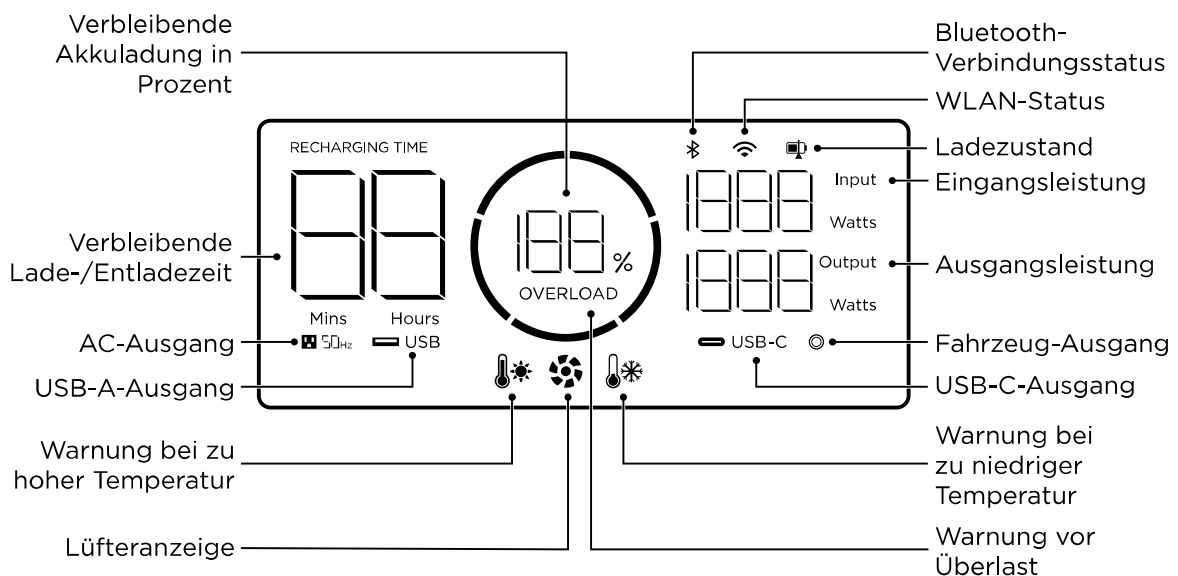

## SO LADEN SIE DAS GERÄT

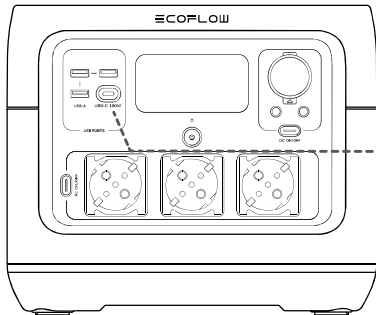

**Laden über USB-C**  
Zeit für eine vollständige  
Ladung: in 9 Stunden  
**max. 100 W**

### AC-Laden

Ladezeit:  
100 % in  
1,17 Stunden

**Max. 940 W**

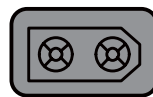
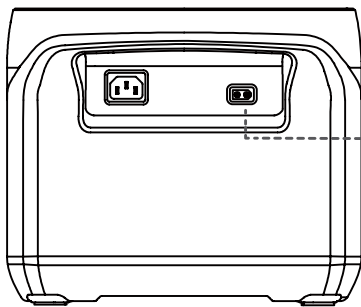
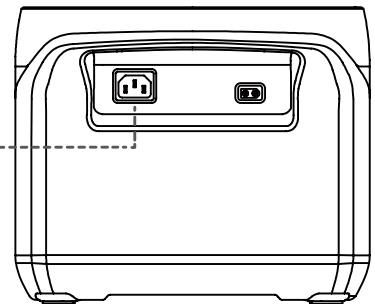
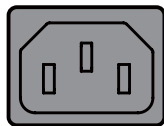

### Solaraufladung

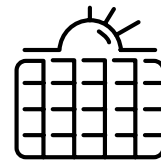

Zeit für eine vollständige  
Ladung: 4 bis etwa 8 Stunden  
**max. 220 W**

### Laden im Fahrzeug



Zeit für eine vollständige  
Ladung: 8,5 Stunden  
**max. 100 W**

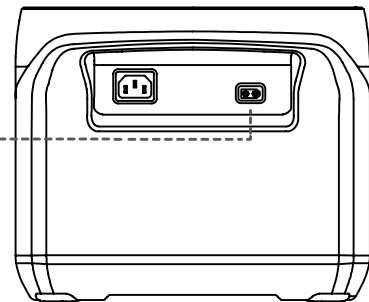
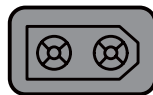

## FEHLERBEHEBUNG

Details zu Fehlersymbolen	Fehlertyp	Abhilfemaßnahmen
 Symbol blinkt	Tiefemperaturschutz für die Batterieentladung	Der normale Betrieb wird automatisch wieder aufgenommen, sobald der Akku warmgelaufen ist.
 Symbol blinkt	Hochtemperaturschutz bei Batterieentladung	Der normale Betrieb wird automatisch wieder aufgenommen, nachdem der Akku abgekühlt ist.
RECHARGING TIME  Symbol blinkt	Niedrigtemperaturschutz beim Laden der Batterie	Der normale Betrieb wird automatisch wieder aufgenommen, wenn die Akkutemperatur wieder bei über 3 °C (37.4°F) liegt.
RECHARGING TIME  Symbol blinkt	Hochtemperaturschutz beim Laden der Batterie	Der normale Betrieb wird automatisch wieder aufgenommen, nachdem der Akku abgekühlt ist.
  Symbol blinkt	ACNiedertemperaturschutz	Der Normalbetrieb wird automatisch fortgesetzt, sobald die Umgebungstemperatur wieder erreicht ist.
  Symbol blinkt	ACÜbertemperaturschutz	Vergewissern Sie sich, dass Lufterlass und -auslass des Produkts nicht blockiert sind. Der normale Betrieb wird automatisch wieder aufgenommen, sobald die Ursache beseitigt ist und die Temperatur sinkt.
 OVERLOAD Symbol blinkt	Überlastungsschutz für USB-C oder Laden am Kfz-Bordnetz	Der normale Betrieb wird wieder aufgenommen, nachdem das überlastete Gerät entfernt und die Maschine neu gestartet wurde.
 OVERLOAD Symbol blinkt		
 OVERLOAD Symbol blinkt	ACAusgangsüberlastschutz	Der normale Betrieb wird wieder aufgenommen, nachdem das überlastete Gerät entfernt und die Maschine neu gestartet wurde. Elektrische Geräte müssen innerhalb der Nennleistung verwendet werden (Informationen zur Leistungsbegrenzung elektrischer Geräte im X-Boost-Modus finden Sie in der Einführung zur X-Boost-Funktion).
RECHARGING TIME OVERLOAD Symbol blinkt	Überlastschutz beim Laden	Entfernen Sie das Ladegerät und der normale Betrieb wird automatisch wieder aufgenommen, sobald die Last wieder normal ist.
 Symbol blinkt	Lüfter blockiert	Bitte prüfen Sie, ob der Lüfter durch Fremdkörper blockiert ist und beseitigen Sie die Fehlerursache.
 Symbol blinkt	Fehler bei der Kommunikation zwischen Hauptsteuerplatine und AC	Der normale Betrieb wird nach dem Neustart automatisch wieder aufgenommen.

-  Wenn während der Verwendung dieses Produkts eine Warnmeldung auftritt und das Warnsymbol nach dem Neustart des Produkts nicht verschwindet, stellen Sie die Verwendung des Produkts umgehend ein (versuchen Sie nicht, es zu laden oder zu entladen). Wenn das Problem auch mithilfe der oben genannten Maßnahmen nicht behoben werden kann, wenden Sie sich an unseren Kundendienst, um weitere Unterstützung zu erhalten.

## SICHERHEITSHINWEISE

1. Verwenden Sie das Produkt nicht in der Nähe einer Wärmequelle, wie z. B. einer offenen Flamme oder eines Heizofens.
2. Kontakt mit Flüssigkeiten vermeiden. Tauchen Sie das Produkt nicht in Wasser ein und machen Sie es nicht nass. Verwenden Sie das Produkt nicht bei Regen oder in feuchter Umgebung.
3. Verwenden Sie das Produkt nicht in einer Umgebung mit starker statischer Elektrizität/Magnetfeldern.
4. Zerlegen Sie das Produkt auf keinen Fall und stechen Sie nicht mit scharfen Gegenständen in das Produkt.
5. Unterlassen Sie die Verwendung von Drähten oder anderen Metallgegenständen, die zu einem Kurzschluss führen können.
6. Verwenden Sie keine nicht freigegebenen Komponenten oder Zubehörteile. Wenn Sie Komponenten oder Zubehörteile austauschen müssen, besuchen Sie bitte die offiziellen EcoFlow-Kanäle, um die entsprechenden Informationen zu überprüfen.
7. Wenn Sie das Produkt verwenden, halten Sie sich bitte strikt an die in diesem Benutzerhandbuch angegebene Temperatur der Betriebsumgebung. Wenn die Temperatur zu hoch ist, kann es zu Brand oder Explosion kommen; wenn die Temperatur zu niedrig ist, kann die Leistung des Produkts stark beeinträchtigt werden, oder das Produkt kann ausfallen.
8. Legen Sie keine schweren Gegenstände auf das Gerät.
9. Verriegeln Sie den Ventilator während des Gebrauchs nicht gewaltsam und stellen Sie das Gerät nicht in einem ungelüfteten oder staubigen Bereich auf.
10. Bitte vermeiden Sie Stöße, Stürze oder starke Erschütterungen, wenn Sie das Produkt verwenden. Schalten Sie im Falle eines starken äußeren Stoßes sofort die Stromversorgung aus und verwenden Sie das Produkt nicht mehr. Vergewissern Sie sich, dass das Produkt während des Transports gut befestigt ist, um Erschütterungen und Stöße zu vermeiden.
11. Sollte das Produkt während des Gebrauchs versehentlich ins Wasser fallen, legen Sie es bitte an einen sicheren, offenen Ort und halten Sie sich von ihm fern, bis es wieder vollständig trocken ist. Das getrocknete Produkt darf nicht mehr verwendet werden und sollte entsprechend der Anleitung zur Entsorgung im Benutzerhandbuch entsorgt werden. Wenn das Produkt Feuer fängt, empfehlen wir Ihnen, Feuerlöscher in folgender Reihenfolge zu verwenden: Wasser oder Wasserdampf, Sand, Löschdecke, Trockenpulver und schließlich einen Kohlendioxid-Feuerlöscher.
12. Verwenden Sie ein trockenes Tuch, um die Produktanschlüsse von Schmutz zu befreien.
13. Nicht in die Mikrowelle stellen.
14. Ersetzen einer Batterie durch einen falschen Typ, der eine Schutzvorrichtung außer Kraft setzen kann.

15. Wegwerfen einer batterie ins feuer oder in einen heißen ofen oder mechanisches zerkleinern oder zerschneiden einer batterie, was zu einer explosion führen kann.
16. Das belassen einer batterie in einer umgebung mit extrem hohen temperaturen, die zu einer explosion oder zum auslaufen einer brennbaren flüssigkeit oder eines brennbaren gases führen können.
17. Eine batterie, die einem extrem niedrigen luftdruck ausgesetzt ist, der zu einer explosion oder zum auslaufen einer entzündlichen flüssigkeit oder eines entzündlichen gases führen kann.





## FAQ

1. **Welcher Akku wird für das Produkt verwendet?**  
Das Produkt verfügt über einen hochwertigen Lithium-Ionen-Akku.
2. **Welche Geräte kann der AC-Ausgang des Produkts mit Strom versorgen?**  
Mit einer Nennleistung von 800 W und einer Spitzenleistung von 1600 W können Sie die meisten Geräte der Unterhaltungselektronik nutzen.  
Bevor Sie das Gerät benutzen, empfehlen wir Ihnen, zunächst die Leistung der Geräte zu überprüfen und sicherzustellen, dass die Summe der Leistung aller angeschlossenen Geräte niedriger ist als die Nennleistung.
3. **Wie lange kann das Produkt meine Geräte aufladen?**  
Die Ladezeit wird auf dem LCD-Bildschirm des Geräts angezeigt. So können Sie die Ladezeit der meisten Geräte mit gleichbleibendem Stromverbrauch abschätzen.
4. **Woran kann ich erkennen, ob das Produkt aufgeladen wird?**  
Während des Ladevorgangs wird die verbleibende Ladezeit auf dem LCD-Bildschirm angezeigt. Währenddessen beginnt sich das Ladeanzeigesymbol zu drehen, wobei der verbleibende Prozentwert des Akkus und die Eingangsleistung auf der rechten Seite des Kreises angezeigt werden.
5. **Kann ich das Produkt mit ins Flugzeug nehmen?**  
Nein.









## SPEZIFIKATIONEN



### Allgemeine Informationen

 <b>Kapazität</b>	768 Wh (40Ah 19,2 V $\approx$ )
 <b>Nettogewicht</b>	Ungefähr 7,8 kg
 <b>Abmessungen</b>	26,9 x 25,9 x 22,6 cm
 <b>Modell</b>	EFR620





### Ausgangs-/Eingangsanschlüsse

 <b>AC-Eingang</b>	220-240 V ~ 50 Hz/60 Hz, max. 10 A
 <b>DC-Eingang</b>	11-50 V $\approx$ 13 A, max. 220 W
 <b>USB-C-Eingang/ Ausgang</b>	5/9/12/15/20 V $\approx$ 5 A, max. 100 W
 <b>USB-A-Ausgang</b>	5V $\approx$ 2,4 A, max. 12 W pro Anschluss (insgesamt 24 W)
 <b>DC-Ausgang</b>	12,6 V $\approx$ 10A/3A/3A max. 126 W
 <b>AC-Ausgang</b>	Reine Sinuswelle, 800 W insgesamt (Überspannung 1600 W), 230 V ~ 50 Hz/60 Hz

### Akku-Informationen

 <b>Zellchemie</b>	LFP
 <b>Zyklus Lebensdauer</b>	Mehr als 80 % Kapazität nach 3000 Zyklen

### Umgebungsbedingungen Betriebstemperatur

 <b>Entladetemperatur</b>	-10 °C bis 45 °C
 <b>Ladetemperatur</b>	0 °C bis 45 °C
 <b>Optimale Betriebstemperatur</b>	20 °C bis 30 °C
 <b>Lagertemperatur</b>	-10 °C bis 45 °C (am besten 20 °C bis 30 °C)

## LAGERUNG UND WARTUNG

1. Bitte verwenden oder lagern Sie das Produkt bei einer Umgebungstemperatur zwischen 20 °C und 30 °C, fern von Wasser, Hitze sowie anderen Metallgegenständen.
2. Bei langfristiger Lagerung laden Sie ihn bitte alle drei Monate auf 60 % auf. Wenn das Produkt bei stark entladendem Akku lange Zeit nicht benutzt wird, können irreversible Schäden an den Akkuzellen entstehen und die Lebensdauer des Produkts wird verkürzt. Das Produkt fällt nicht unter die Garantie, wenn es länger als 6 Monate nicht aufgeladen oder entladen wird.
3. Aus Sicherheitsgründen sollten Sie das Produkt nicht über längere Zeit bei Temperaturen über 45 °C oder unter -10 °C aufbewahren.
4. Wenn das Gerät zu lange nicht benutzt wurde und der Akku sehr schwach ist, schaltet es in einen Tiefschlaf-Schutzmodus. In diesem Fall laden Sie das Produkt bitte auf, bevor Sie es wieder benutzen.

## LIEFERUMFANG

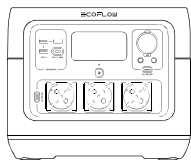

RIVER 2 Pro

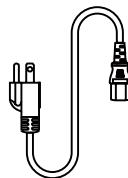

AC-Ladekabel

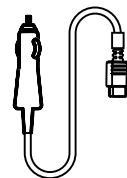

Ladekabel für Fahrzeuge

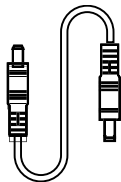

DC5521-Anschlusskabel

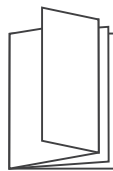

Kurzanleitung